

## Вентиляторы WNP

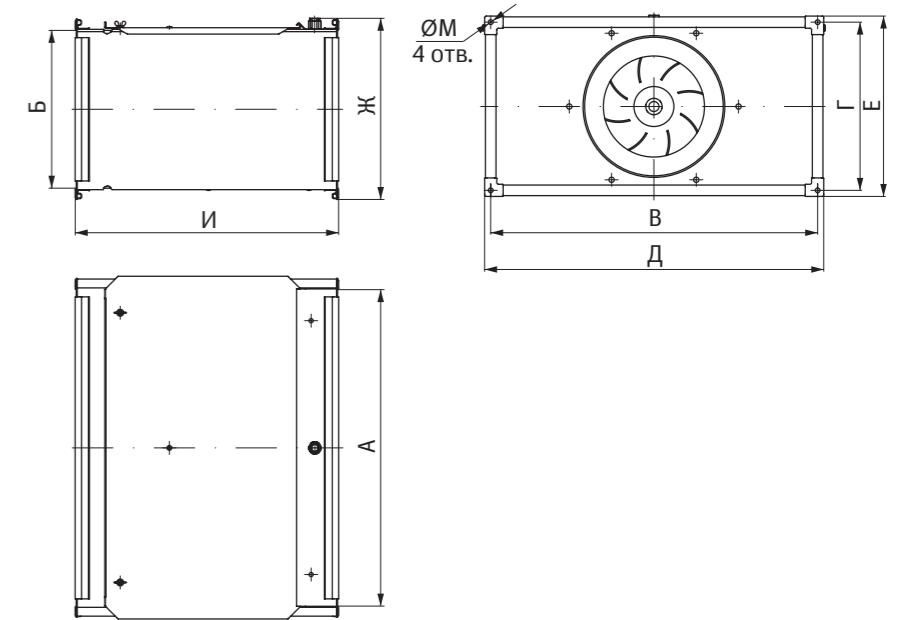

- > Широкий модельный ряд вентиляторов в каждом типоразмере.
- > Высокая эксплуатационная надёжность.
- > Минимальное электропотребление.
- > Корпус вентиляторов и съёмная сервисная панель из оцинкованного стального листа.

- > Лёгкое пластиковое рабочее колесо с назад загнутыми лопатками, установленное непосредственно на валу асинхронного трёхфазного электродвигателя.
- > Надёжная защита от перегрева электродвигателя встроенными термоконтактами.
- > Класс изоляции: IP 54.
- > Рабочий диапазон температуры перемещаемого воздуха от -30 до +40 °С.
- > Получение любых характеристик при помощи частотного преобразователя.
- > Монтаж в любом положении.



Типоразмер	Обозначение вентилятора	Максимальный расход воздуха, м³/ч	Максимальное статическое давление, Па	Обороты двигателя, об/мин	Напряжение электродвигателя, В	Установленная мощность двигателя, кВт	Номинальный ток, А
40 - 20	WNP 40-20/18.2D	710	315	2710	3x230/3x400	0,25	0,71
50 - 25	WNP 50-25/20.2D	1150	411	2710	3x230/3x400	0,25	0,71
	WNP 50-25/22.2D	1620	527	2760	3x230/3x400	0,55	1,42
50 - 30	WNP 50-30/22.2D	1620	550	2760	3x230/3x400	0,55	1,42
	WNP 50-30/25.2D	2295	633	2730	3x230/3x400	0,75	1,83
60 - 30	WNP 60-30/25.2D	2295	633	2730	3x230/3x400	0,75	1,83
	WNP 60-30/28.2D	3425	783	2770	3x230/3x400	1,1	2,51
60 - 35	WNP 60-35/28.2D	3450	803	2770	3x230/3x400	1,1	2,51
	WNP 60-35/31.2D	4750	1075	2800	3x230/3x400	1,5	3,32
70 - 40	WNP 70-40/31.2DM	4750	1075	2800	3x230/3x400	1,5	3,32
	WNP 70-40/31.2D	5710	1515	2840	3x230/3x400	2,2	4,61
	WNP 70-40/35.2D	6900	1350	2840	3x230/3x400	3	6,1
80 - 50	WNP 80-50/35.2D	7480	1365	2840	3x230/3x400	3	6,1
	WNP 80-50/40.4D	8450	1420	1420	3x230/3x400	3	6,47
90 - 50	WNP 90-50/35.2D	7480	1365	2840	3x230/3x400	3	6,1
	WNP 90-50/40.2D	9800	1690	2880	3x400/3x690	5,5	10,53
	WNP 90-50/40.4D	8450	1420	1420	3x230/3x400	3	6,47
100 - 50	WNP 100-50/40.2D	9800	1690	2880	3x400/3x690	5,5	10,53
	WNP 100-50/45.4D	11550	1425	1430	3x400/3x690	4	8,26

Типоразмер	Обозначение вентилятора	А, мм	Б, мм	В, мм	Г, мм	Д, мм	Е, мм	Ж, мм	И, мм	М, мм	Масса, кг
40 - 20	WNP 40-20/18.2D	400	200	420	220	440	240	243	358	9	14,5
50 - 25	WNP 50-25/20.2D	500	250	520	270	540	290	293	416	9	18
	WNP 50-25/22.2D	500	250	520	270	540	290	293	416	9	19,5
50 - 30	WNP 50-25/20.2D	500	300	520	320	540	340	343	458	9	25,5
	WNP 50-25/22.2D	500	300	520	320	540	340	343	458	9	27,7
60 - 30	WNP 60-30/25.2D	600	300	620	320	640	340	343	498	9	31
	WNP 60-30/28.2D	600	300	620	320	640	340	343	498	9	37
60 - 35	WNP 60-35/28.2D	600	350	620	370	640	390	393	498	9	39
	WNP 60-35/31.2D	600	350	620	370	640	390	393	498	9	39,5
70 - 40	WNP 70-40/31.2DM	700	400	720	420	740	440	443	568	9	47
	WNP 70-40/31.2D	700	400	720	420	740	440	443	568	9	51
	WNP 70-40/35.2D	700	400	720	420	740	440	443	568	9	52,5
80 - 50	WNP 80-50/35.2D	800	500	820	520	840	540	543	635	9	60,5
	WNP 80-50/40.4D	800	500	820	520	840	540	543	635	9	70
90 - 50	WNP 90-50/35.2D	900	500	930	530	960	560	553	650	11	65,5
	WNP 90-50/40.2D	900	500	930	530	960	560	553	650	11	78
	WNP 90-50/40.4D	900	500	930	530	960	560	553	650	11	75
100 - 50	WNP 100-50/40.2D	1000	500	1030	530	1060	560	553	670	11	85,5
	WNP 100-50/45.4D	1000	500	1030	530	1060	560	553	670	11	87

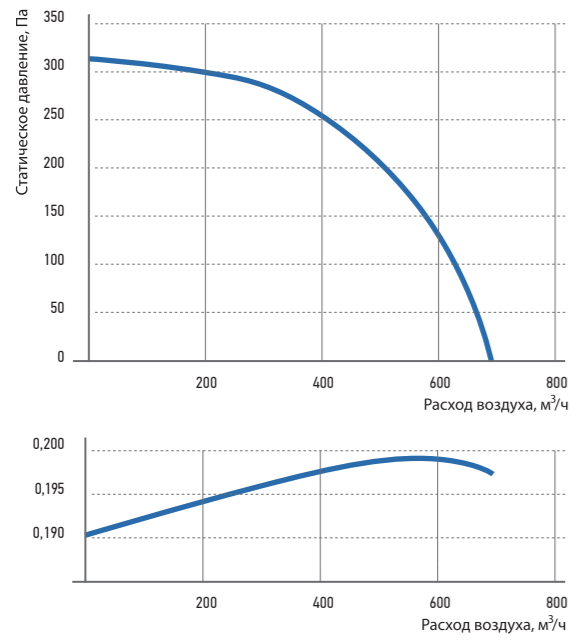

WNP 40-20/18.2D

Режим работы, Па	Уровень звука (L, дБА)	Уровень звуковой мощности (L, дБА) в октавных полосах частот, Гц							
		63	125	250	500	1000	2000	4000	8000
Шум на всасывании	66	38,7	50,6	54,9	62,4	59,8	57,8	52,8	46,7
Шум на нагнетании	69	41,8	53,4	57,9	65,3	62,9	61	55,7	49,6
Шум через корпус	60,3	32,3	44,9	52,4	55,3	54,9	51	48,7	41,6

Условия испытаний: Pст = 260 Па.

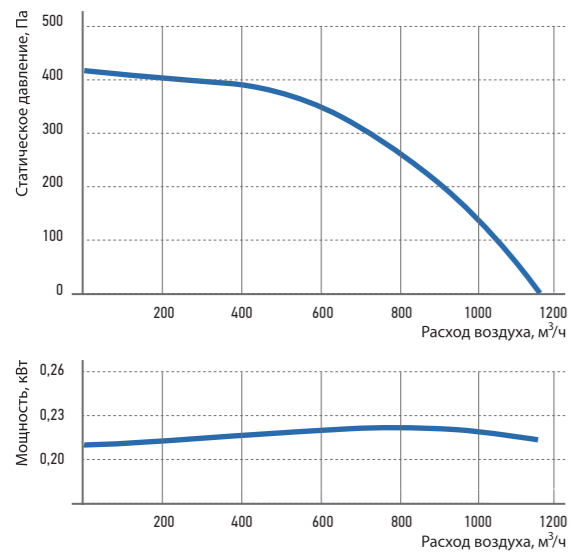

WNP 50-25/20.2D

Режим работы, Па	Уровень звука (L, дБА)	Уровень звуковой мощности (L, дБА) в октавных полосах частот, Гц							
		63	125	250	500	1000	2000	4000	8000
Шум на всасывании	68,1	40,6	52,8	57,3	64,6	61,8	59,9	54,9	48,8
Шум на нагнетании	71	43,6	55,7	60,1	67,6	64,6	62,7	57,9	51,7
Шум через корпус	62,3	34,1	47,2	54,6	57,6	56,6	52,7	50,9	43,7

Условия испытаний: Pст = 310 Па.

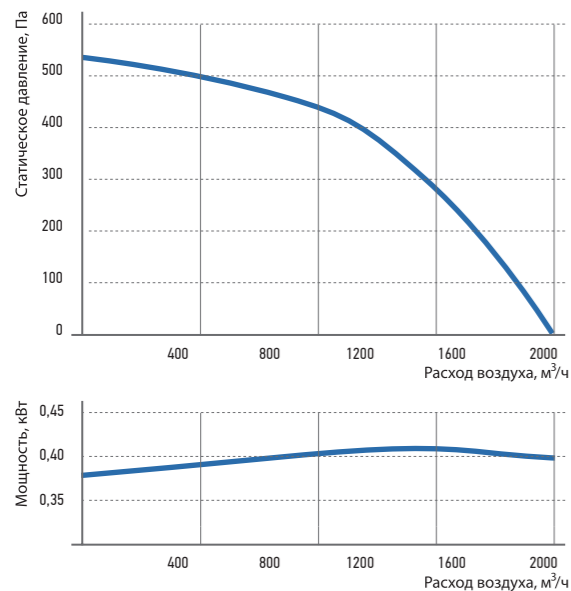

WNP 50-25/22.2D

Режим работы, Па	Уровень звука (L, дБА)	Уровень звуковой мощности (L, дБА) в октавных полосах частот, Гц							
		63	125	250	500	1000	2000	4000	8000
Шум на всасывании	72,8	44,2	56,1	59,5	66,9	65,2	67,3	65,2	60,2
Шум на нагнетании	76	47,5	59	62,9	70,2	68,2	70,4	68,2	63,2
Шум через корпус	67,4	38	50,5	57,4	60,2	60,2	60,4	61,2	55,2

Условия испытаний: Pст = 400 Па.

WNP 50-30/22.2D

Режим работы, Па	Уровень звука (L, дБА)	Уровень звуковой мощности (L, дБА) в октавных полосах частот, Гц							
		63	125	250	500	1000	2000	4000	8000
Шум на всасывании	72	43,4	55,3	58,7	66,3	64,4	66,3	64,1	59,1
Шум на нагнетании	75	46,3	58,3	61,6	69,2	67,2	69,4	67,2	62,3
Шум через корпус	66,4	36,8	49,8	56,1	59,2	59,2	59,4	60,2	54,3

Условия испытаний: Pст = 400 Па.

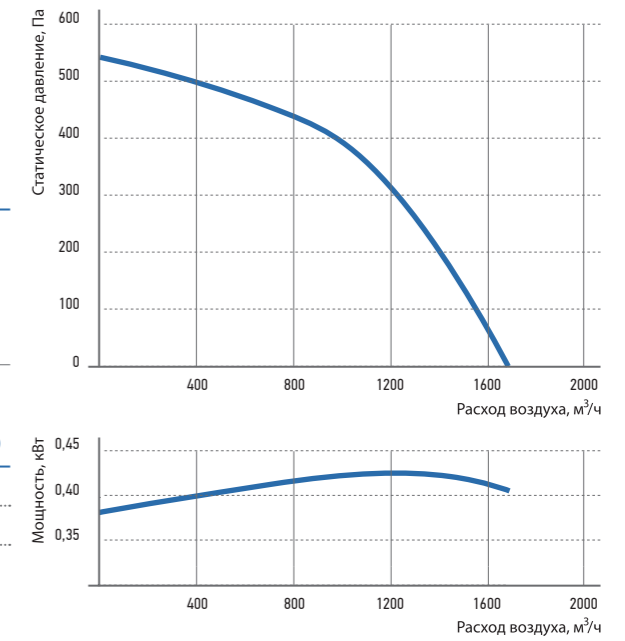

WNP 50-30/25.2D

Режим работы, Па	Уровень звука (L, дБА)	Уровень звуковой мощности (L, дБА) в октавных полосах частот, Гц							
		63	125	250	500	1000	2000	4000	8000
Шум на всасывании	78	44,1	56,1	64,6	68,8	73,2	73,3	69,1	63
Шум на нагнетании	80,9	46,9	58,8	67,6	71,8	76,1	76,1	72	66,2
Шум через корпус	71,5	37,4	49,3	61,1	60,8	67,1	65,1	64	57,2

Условия испытаний: Pст = 550 Па.

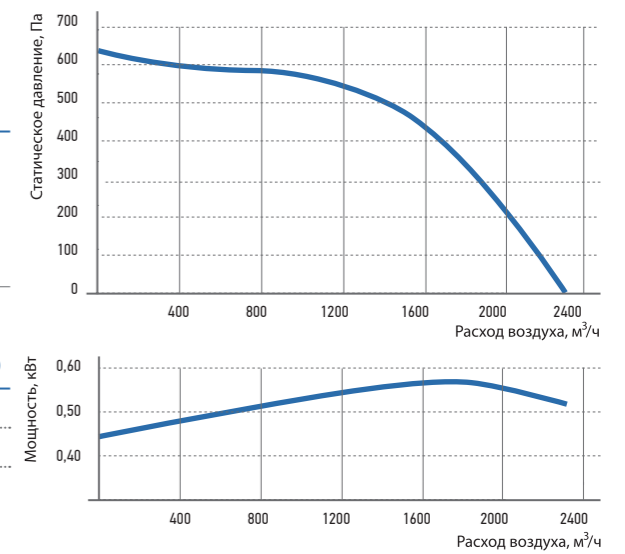

WNP 60-30/25.2D

Режим работы, Па	Уровень звука (L, дБА)	Уровень звуковой мощности (L, дБА) в октавных полосах частот, Гц							
		63	125	250	500	1000	2000	4000	8000
Шум на всасывании	77	43,2	54,8	63,4	68	72,3	72,1	68,3	62,2
Шум на нагнетании	80,0	46	58,1	66,5	71	75,2	75,2	71,1	64,9
Шум через корпус	70,5	36,5	48,6	60	60	66,2	64,2	63,1	55,9

Условия испытаний: Pст = 550 Па.

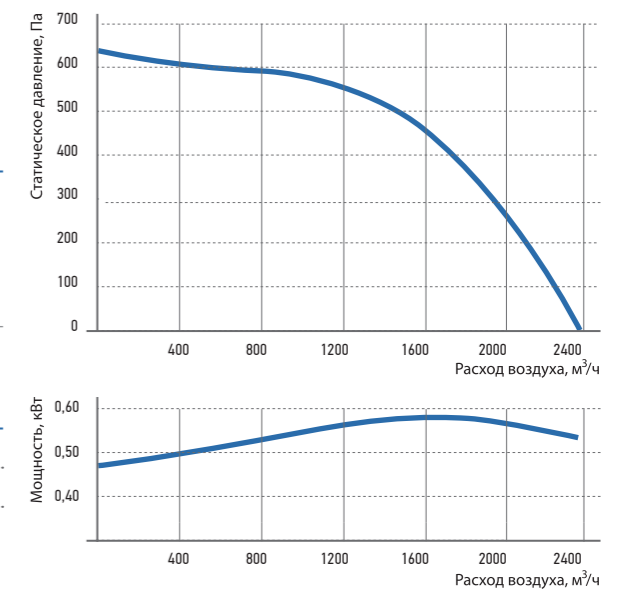

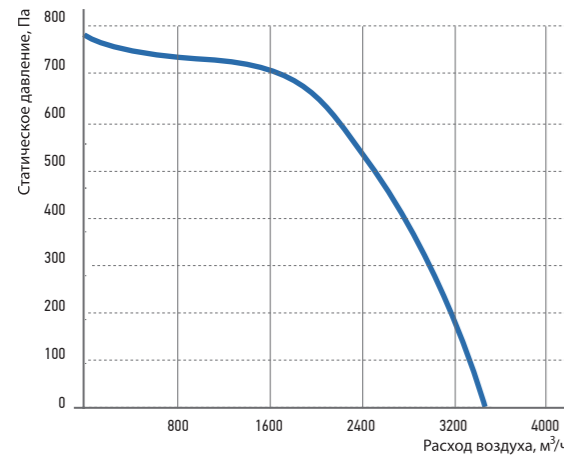

WNP 60–30/28.2D

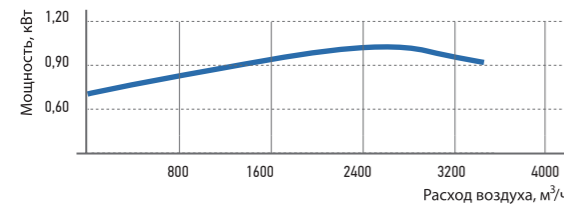

Режим работы, Па	Уровень звука (L, дБА)	Уровень звуковой мощности (L, дБА) в октавных полосах частот, Гц							
		63	125	250	500	1000	2000	4000	8000
Шум на всасывании	79,9	49,1	60,8	69,6	71,9	73,9	75,2	70,2	66,1
Шум на нагнетании	83,1	52,2	64,1	72,5	75,1	77,1	78,5	73	69,1
Шум через корпус	72,6	42,7	53,6	65	63,1	67,1	66,5	64	59,1

Условия испытаний: Pст = 640 Па.

WNP 60–35/31.2D

Режим работы, Па	Уровень звука (L, дБА)	Уровень звуковой мощности (L, дБА) в октавных полосах частот, Гц							
		63	125	250	500	1000	2000	4000	8000
Шум на всасывании	83,5	54	65	70,6	76	77,1	79,6	73,2	68,9
Шум на нагнетании	86,5	57,3	68,1	73,5	79	80,1	82,5	76,1	72,3
Шум через корпус	75,8	47,8	57,6	66	67	70,1	70,5	67,1	62,3

Условия испытаний: Pст = 840 Па.

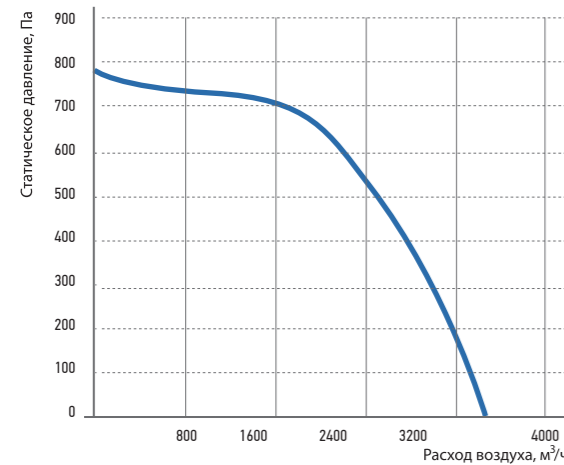
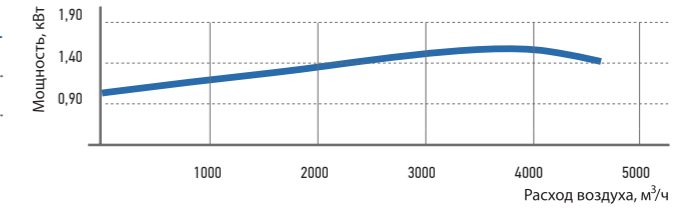
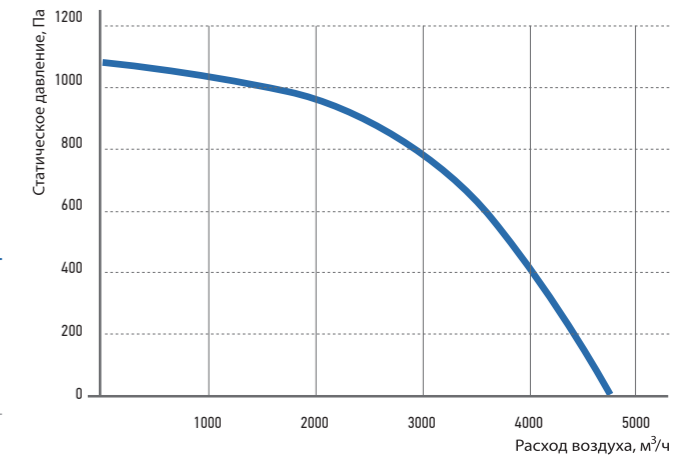

WNP 60–35/28.2D

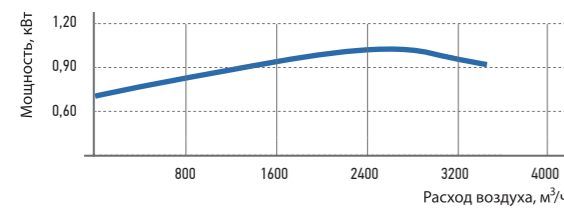

Режим работы, Па	Уровень звука (L, дБА)	Уровень звуковой мощности (L, дБА) в октавных полосах частот, Гц							
		63	125	250	500	1000	2000	4000	8000
Шум на всасывании	78,9	48,2	60,1	68,6	70,8	73	74,2	69,1	64,9
Шум на нагнетании	82	51,1	62,9	71,6	74,1	76,3	77,2	72,2	68
Шум через корпус	71,7	41,6	52,4	64,1	62,1	66,3	65,2	63,2	58

Условия испытаний: Pст = 640 Па.

WNP 70–40/35.2D

Режим работы, Па	Уровень звука (L, дБА)	Уровень звуковой мощности (L, дБА) в октавных полосах частот, Гц							
		63	125	250	500	1000	2000	4000	8000
Шум на всасывании	87	56,6	64,3	72,0	78,4	79,5	83,8	78,6	72,2
Шум на нагнетании	89,9	59,3	67,4	74,7	81,4	82,4	86,7	81,3	75,6
Шум через корпус	78,1	49,8	55,9	66,2	68,4	71,4	73,7	71,3	64,6

Условия испытаний: Pст = 1145 Па.

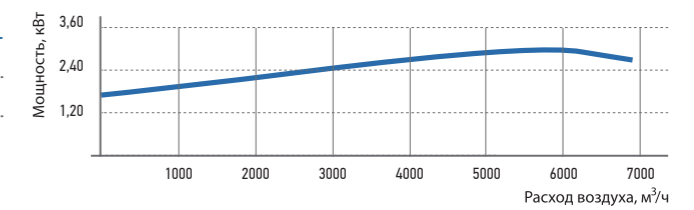
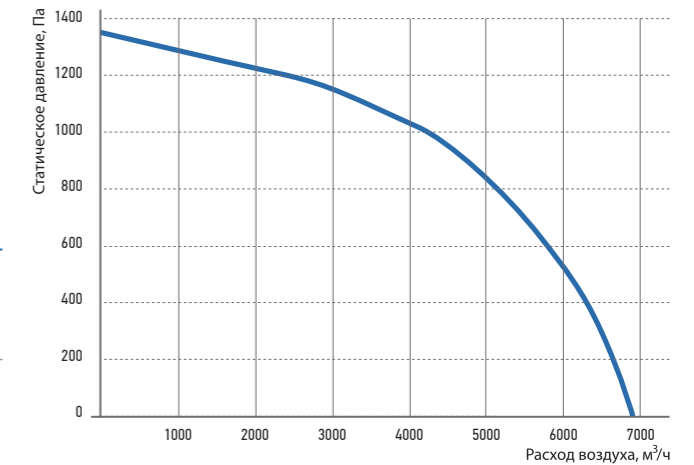

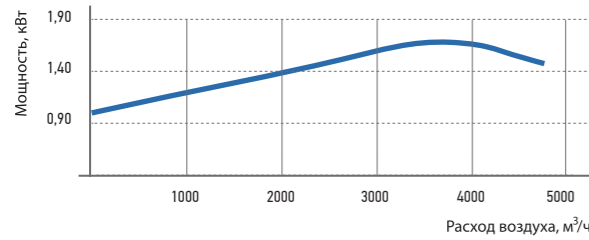
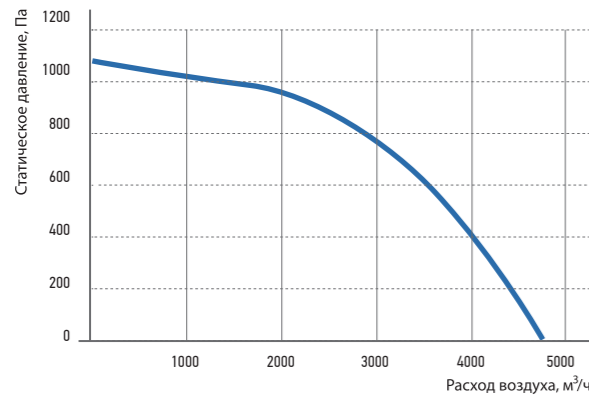

WNP 70–40/31.2DM

Режим работы, Па	Уровень звука (L, дБА)	Уровень звуковой мощности (L, дБА) в октавных полосах частот, Гц							
		63	125	250	500	1000	2000	4000	8000
Шум на всасывании	82,4	53,1	63,9	69,7	74,9	76	78,3	72,1	68,2
Шум на нагнетании	85,4	56,2	67,1	72,4	77,8	79,1	81,4	75,1	71,2
Шум через корпус	74,7	46,7	56,6	64,9	65,8	69,1	69,4	66,1	61,2

Условия испытаний: Pст = 840 Па.

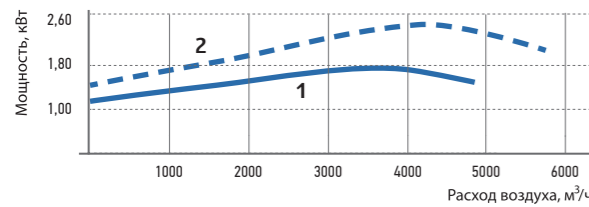
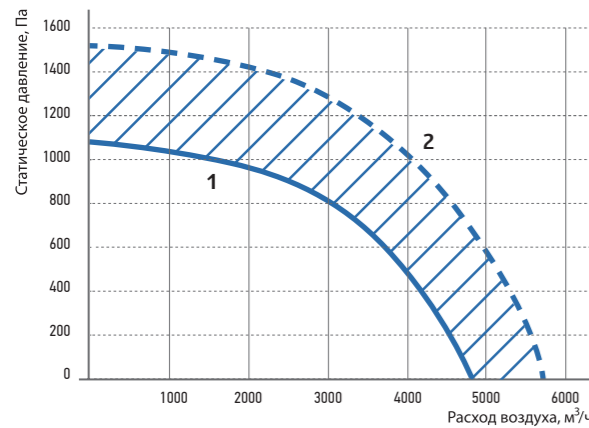

WNP 70-40/31.2D

> Для характеристики 1

Режим работы, Па	Уровень звука (L, дБА)	Уровень звуковой мощности (L, дБА) в октавных полосах частот, Гц							
		63	125	250	500	1000	2000	4000	8000
Шум на всасывании	82,5	53,3	64,1	69,8	74,8	76,3	78,3	72,3	68,1
Шум на нагнетании	85,5	56,1	67,3	72,5	77,9	79,2	81,5	75,1	70,9
Шум через корпус	74,8	46,6	56,8	65	65,9	69,2	69,5	66,1	60,9

Условия испытаний: Pст = 840 Па.

> Для характеристики 2

Режим работы, Па	Уровень звука (L, дБА)	Уровень звуковой мощности (L, дБА) в октавных полосах частот, Гц							
		63	125	250	500	1000	2000	4000	8000
Шум на всасывании	87,2	57,9	69	74,4	79,6	80,8	83,1	76,8	72,9
Шум на нагнетании	90,5	61,4	72	77,6	83,3	84,2	86,3	80,4	76,3
Шум через корпус	79,8	51,9	61,5	70,1	71,3	74,2	74,3	71,4	66,3

Условия испытаний: Pст = 1300 Па.

- > 1. Характеристика на номинальных оборотах без использования частотного регулятора (n ном = 2840 мин<sup>-1</sup>)
- > 2. Характеристика на максимальных оборотах при использовании частотного регулятора (n max = 3420 мин<sup>-1</sup>)
- > **Заштрихованная область.** Область характеристик при использовании частотного регулятора (n ном < n < n max)

WNP 80–50/35.2D

Режим работы, Па	Уровень звука (L, дБА)	Уровень звуковой мощности (L, дБА) в октавных полосах частот, Гц							
		63	125	250	500	1000	2000	4000	8000
Шум на всасывании	86,1	55,4	63,3	71,1	77,2	78,7	82,9	77,3	71,3
Шум на нагнетании	88,9	58,7	66,5	73,8	80,3	81,6	85,5	80,4	74,3
Шум через корпус	77,1	49,2	55,0	65,3	67,3	70,6	72,5	70,4	63,3

Условия испытаний: Pст = 1145 Па.

WNP 80–50/40.4D совместно с частотным преобразователем

> Для характеристики 1

Режим работы, Па	Уровень звука (L, дБА)	Уровень звуковой мощности (L, дБА) в октавных полосах частот, Гц							
		63	125	250	500	1000	2000	4000	8000
Шум на всасывании	73,0	49	51,1	60,5	63,9	69,1	66,5	64,4	58,2
Шум на нагнетании	76,0	52	53,9	63,5	67,2	72,1	69,4	67,4	61,1
Шум через корпус	65,3	42,5	42,9	55,5	54,7	61,6	56,9	57,9	50,6

Условия испытаний: Pст = 350 Па.

> Для характеристики 2

Режим работы, Па	Уровень звука (L, дБА)	Уровень звуковой мощности (L, дБА) в октавных полосах частот, Гц							
		63	125	250	500	1000	2000	4000	8000
Шум на всасывании	86,1	60,5	62,3	72,9	76	81,5	81,7	76,2	71,4
Шум на нагнетании	88,9	63,3	65,2	75,5	79,1	84,1	84,5	79,1	74,3
Шум через корпус	76,9	53,8	53,2	66,5	65,6	72,6	71	68,6	62,8

Условия испытаний: Pст = 1100 Па.

- > 1. Характеристика на номинальных оборотах без использования частотного регулятора (n ном = 1410 мин<sup>-1</sup>)
- > 2. Характеристика на максимальных оборотах при использовании частотного регулятора (n max = 2489 мин<sup>-1</sup>)
- > **Заштрихованная область.** Область характеристик при использовании частотного регулятора (n ном < n < n max)

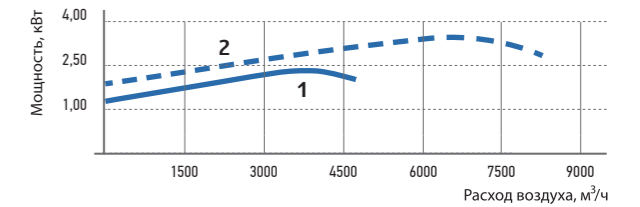
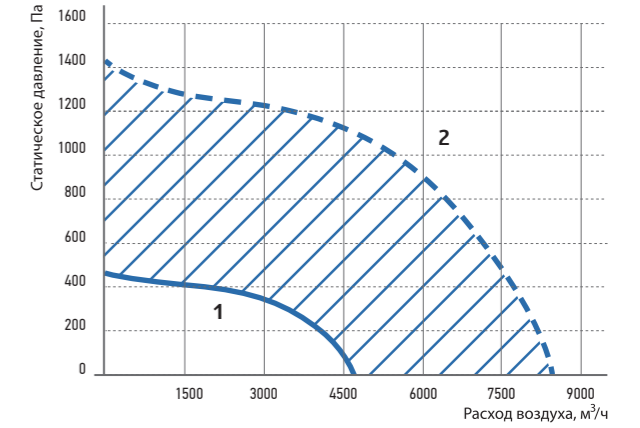
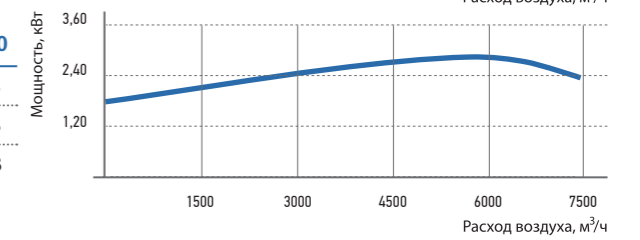
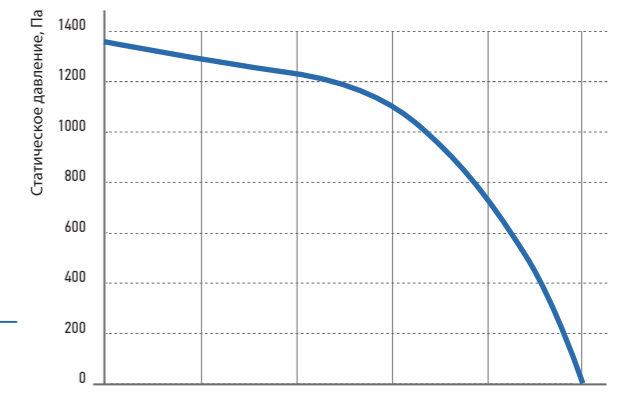

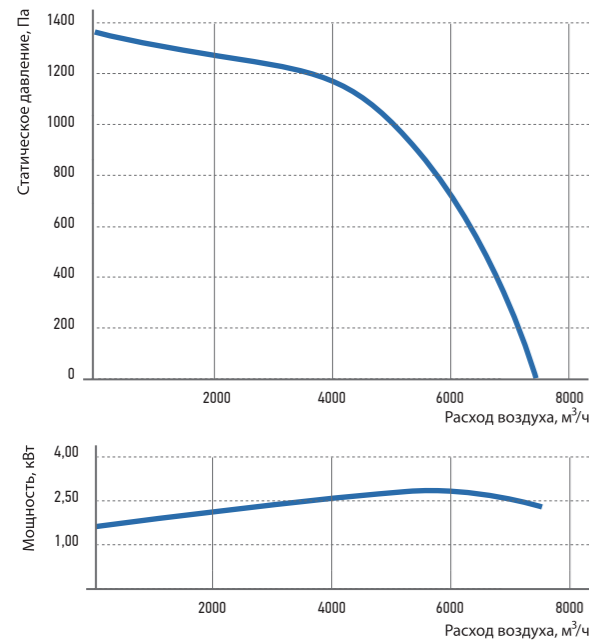

WNP 90–50/35.2D

Режим работы, Па	Уровень звука (L, дБА)	Уровень звуковой мощности (L, дБА) в октавных полосах частот, Гц							
		63	125	250	500	1000	2000	4000	8000
Шум на всасывании	86,0	60,3	62,1	72,9	76,3	81,1	81,6	76,5	71,3
Шум на нагнетании	89,1	63,5	65,4	75,8	79,1	84,5	84,7	79,2	74,4
Шум через корпус	76,6	54	52,9	66,3	65,1	72,5	70,7	68,2	62,4

Условия испытаний: Pст = 1145 Па.

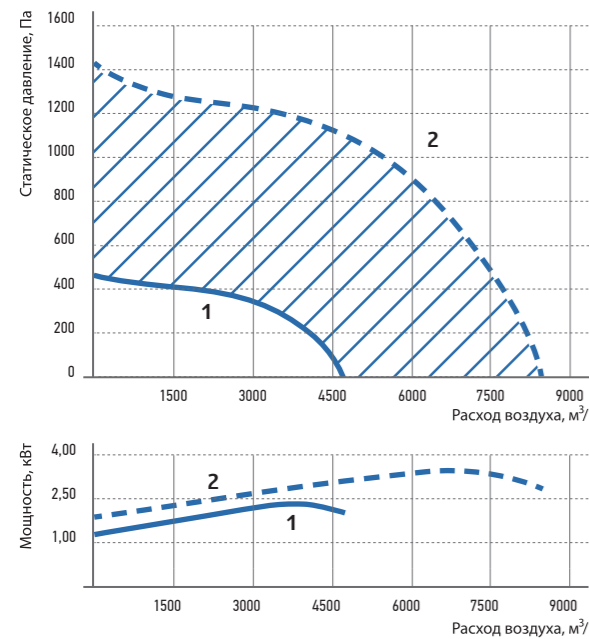

WNP 90–50/40.4D совместно с частотным преобразователем

> Для характеристики 1

Режим работы, Па	Уровень звука (L, дБА)	Уровень звуковой мощности (L, дБА) в октавных полосах частот, Гц							
		63	125	250	500	1000	2000	4000	8000
Шум на всасывании	73,1	49	51	60,6	64,1	69,3	66,6	64,1	58,1
Шум на нагнетании	76	52,1	53,9	63,5	66,9	72,3	69,3	67,3	60,9
Шум через корпус	65,3	42,6	42,9	55,5	54,4	61,8	56,8	57,8	50,4

Условия испытаний: Pст = 350 Па.

> Для характеристики 2

Режим работы, Па	Уровень звука (L, дБА)	Уровень звуковой мощности (L, дБА) в октавных полосах частот, Гц							
		63	125	250	500	1000	2000	4000	8000
Шум на всасывании	86	60,3	62,1	72,9	76,3	81,1	81,6	76,5	71,3
Шум на нагнетании	89,1	63,5	65,4	75,8	79,1	84,5	84,7	79,2	74,4
Шум через корпус	76,6	54	52,9	66,3	65,1	72,5	70,7	68,2	62,4

Условия испытаний: Pст = 1100 Па.

> 1. Характеристика на номинальных оборотах без использования частотного регулятора (n ном = 1410 мин<sup>-1</sup>)

> 2. Характеристика на максимальных оборотах при использовании частотного регулятора (n max = 2489 мин<sup>-1</sup>)

> **Заштрихованная область.** Область характеристик при использовании частотного регулятора (n ном < n < n max)

WNP 90–50/40.2D

Режим работы, Па	Уровень звука (L, дБА)	Уровень звуковой мощности (L, дБА) в октавных полосах частот, Гц							
		63	125	250	500	1000	2000	4000	8000
Шум на всасывании	90,9	67,1	69,2	78,7	81,9	87	84,5	82,3	76
Шум на нагнетании	94,0	70	71,9	81,5	85,1	90,4	87,4	85	79,2
Шум через корпус	80,8	60,5	58,4	71	70,1	77,4	72,4	73	66,2

Условия испытаний: Pст = 1145 Па.

WNP 100–50/40.2D

Режим работы, Па	Уровень звука (L, дБА)	Уровень звуковой мощности (L, дБА) в октавных полосах частот, Гц							
		63	125	250	500	1000	2000	4000	8000
Шум на всасывании	90,9	67,2	68,9	78,4	82	87,2	84,2	82,0	75,9
Шум на нагнетании	94	70,1	72,3	81,6	85	90,3	87,5	85,2	79
Шум через корпус	80,8	60,6	58,8	71,1	70	77,3	72,5	73,2	66

Условия испытаний: Pст = 1450 Па.

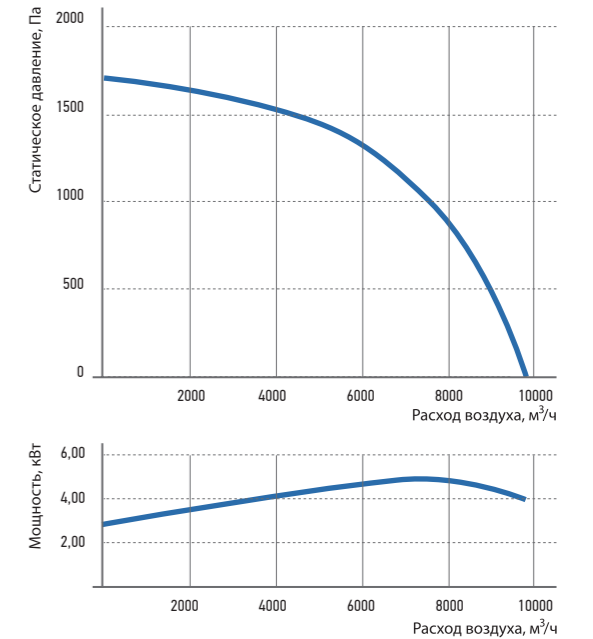
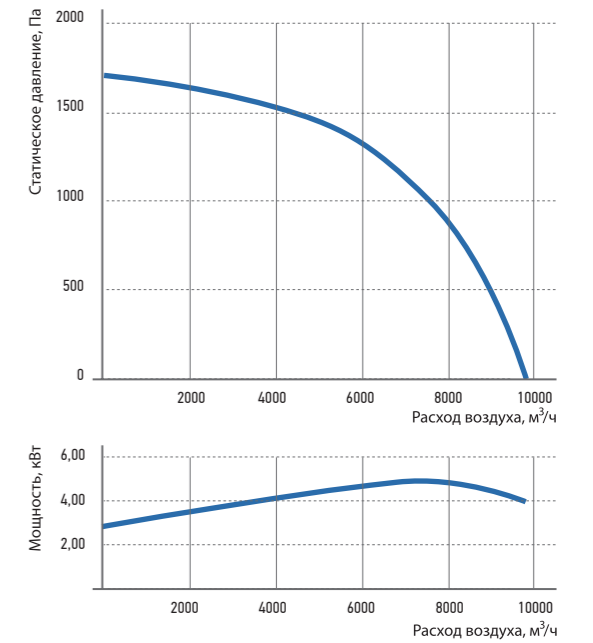

WNP 100–50/45.4D совместно с частотным преобразователем

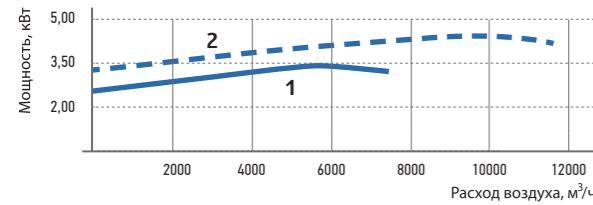
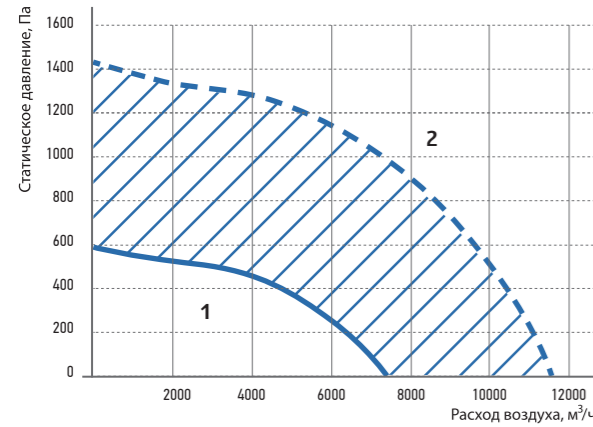

> Для характеристики 1

Режим работы, Па	Уровень звука (L, дБА)	Уровень звуковой мощности (L, дБА) в октавных полосах частот, Гц							
		63	125	250	500	1000	2000	4000	8000
Шум на всасывании	73,1	49	51	60,6	64,1	69,3	66,6	64,1	58,1
Шум на нагнетании	76	52,1	53,9	63,5	66,9	72,3	69,3	67,3	60,9
Шум через корпус	65,3	42,6	42,9	55,5	54,4	61,8	56,8	57,8	50,4

Условия испытаний: Pст = 480 Па.

> Для характеристики 2

Режим работы, Па	Уровень звука (L, дБА)	Уровень звуковой мощности (L, дБА) в октавных полосах частот, Гц							
		63	125	250	500	1000	2000	4000	8000
Шум на всасывании	86	60,3	62,1	72,9	76,3	81,1	81,6	76,5	71,3
Шум на нагнетании	89,1	63,5	65,4	75,8	79,1	84,5	84,7	79,2	74,4
Шум через корпус	76,6	54	52,9	66,3	65,1	72,5	70,7	68,2	62,4

Условия испытаний: Pст = 1160 Па.

- > 1. Характеристика на номинальных оборотах без использования частотного регулятора (n ном = 1435 мин<sup>-1</sup>)
- > 2. Характеристика на максимальных оборотах при использовании частотного регулятора (n max = 2229 мин<sup>-1</sup>)
- > **Заштрихованная область.** Область характеристик при использовании частотного регулятора (n ном < n < n max)

Гибкие вставки WG



- > Предотвращение передачи вибрации от вентилятора к воздуховоду и герметизация стыка.
- > Два фланца из оцинкованного стального листа, соединённые между собой изолирующим материалом (винилом).
- > Монтаж в любом положении.
- > В качестве несущей конструкции в системе не используется.

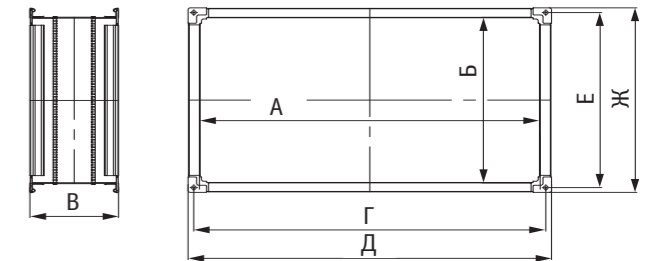
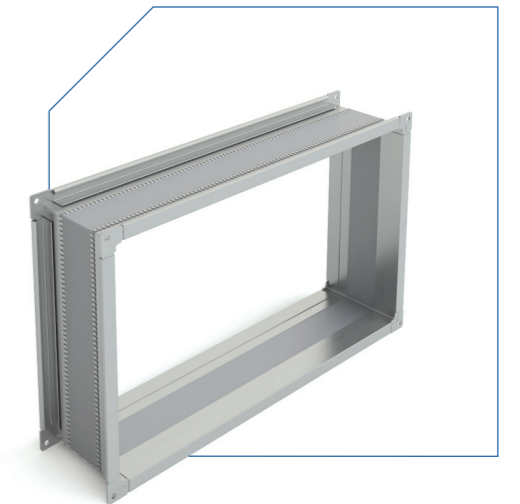

Типоразмер	Обозначение вентилятора	A, мм	Б, мм	В, мм	Г, мм	Д, мм	Е, мм	Ж, мм	Масса, кг
40 - 20	WNP 40-20/18.2D	400	200	172	420	440	220	240	2,7
	WNP 50-25/20.2D	500	250	172	520	540	270	290	3,2
50 - 25	WNP 50-25/22.2D	500	250	172	520	540	270	290	3,2
	WNP 50-30/22.2D	500	300	172	520	540	320	340	3,4
50 - 30	WNP 50-30/25.2D	500	300	172	520	540	320	340	3,4
	WNP 60-30/25.2D	600	300	172	620	640	320	340	3,8
60 - 30	WNP 60-30/28.2D	600	300	172	620	640	320	340	3,8
	WNP 60-35/28.2D	600	350	172	620	640	370	390	4,1
60 - 35	WNP 60-35/31.2D	600	350	172	620	640	370	390	4,1
	WNP 70-40/31.2DM	700	400	172	720	740	420	440	4,6
70 - 40	WNP 70-40/31.2D	700	400	172	720	740	420	440	4,6
	WNP 70-40/35.2D	700	400	172	720	740	420	440	4,6
80 - 50	WNP 80-50/35.2D	800	500	172	820	840	520	540	5,2
	WNP 80-50/40.4D	800	500	172	820	840	520	540	5,2
90 - 50	WNP 90-50/35.2D	900	500	175	930	960	530	560	6
	WNP 90-50/40.2D	900	500	175	930	960	530	560	6
90 - 50	WNP 90-50/40.4D	900	500	175	930	960	530	560	6
	WNP 100-50/40.2D	1000	500	175	1030	1060	530	560	6,4
100 - 50	WNP 100-50/45.4D	1000	500	175	1030	1060	530	560	6,4